

SPECIFICAȚII TEHNICE

LOTUL NR. 1 – MOBILIER DIN PAL:

1. BIBLIOTECĂ PAL (1400 x 350 x 2000 mm)

a) Schiță / imagine orientativă:



b) Dimensiuni totale (lungime x lățime x înălțime): 1400 x 350 x 2000 mm;

c) Detalii constructive:

- bibliotecă este prevăzută cu 16 compartimente egale ca dimensiuni (4 x 4 rânduri);
- cadrul exterior va fi din PAL melaminat, culoare – stejar alb, cu grosimea de 18 mm, cântuite cu cant ABS de 2 mm;
- toate fronturile/panourile/polițele interioare vor fi din PAL melaminat, culoare albă, cu grosimea de 16 mm, cântuite cu cant ABS de 2 mm;
- bibliotecă va fi fixată pe perete, în minim trei puncte.

2. COLTAR BIROU

a) Schiță / imagine orientativă:



b) Dimensiuni totale (*lungime x lățime x înălțime*): 600 x 600 x 800 mm;

c) Detalii constructive:

- colțarul este realizat din două panouri cu dimensiunea de 600 x 800 mm, unite în unghi de 90° prin intermediul a trei polițe cu formă de arc de cerc;
- toate panourile/polițele (inclusiv partea din spate) vor fi din PAL melaminat, culoare – **stejar alb**, cu grosimea de 18 mm, cântuite cu cant ABS de 2 mm;
- în zona de contact cu pardoseala, colțarul va fi prevăzută cu tălpi/suportți din același material sau din PVC, în cantități corespunzătoare pentru asigurarea stabilității.

3. COMODĂ PAL CU 2 UȘI (850 x 500 x 700 mm)

b) Schiță / imagine orientativă:



b) Dimensiuni totale (*lungime x lățime x înălțime*): 850 x 500 x 700 mm;

c) Detalii constructive:

- comoda este prevăzută cu un singur compartiment cu o poliță dispusă la mijloc și cu două uși cu mânere și încuietori tip yală (cu minim două chei); rezistență/poliță: minim 25 kg;
- toate fronturile/panourile/polițele (inclusiv partea din spate) vor fi din PAL melaminat, culoare – **stejar alb**, cu grosimea de 18 mm, cântuite cu cant ABS de 2 mm;
- fiecare ușă va avea elemente de îmbinare în minim două puncte;
- accesoriile și elementele de îmbinare – metalice, argintii (balamalele cu amortizor);

- în zona de contact cu pardoseala, comoda va fi prevăzută cu tălpi/suportți din același material sau din PVC, în cantități corespunzătoare pentru asigurarea stabilității.

4. CORP INFERIOR PAL (1000 x 500 x 110 mm)

a) Schiță / imagine orientativă:

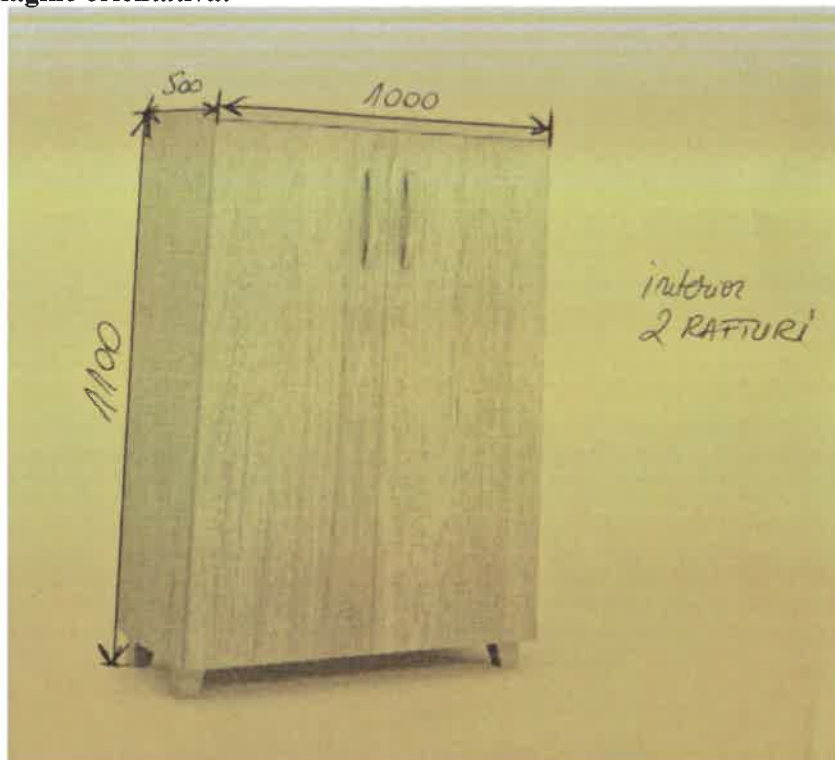

b) Dimensiuni totale (lungime x lățime x înălțime): 1000 x 500 x 1150 mm;

c) Detalii constructive:

- comoda este prevăzută cu două polițe și cu două uși cu mânere și încuietori tip yală (cu minim două chei); rezistență/poliță: minim 25 kg;
- toate fronturile/panourile/polițele (inclusiv partea din spate) vor fi din PAL melaminat, culoare – stejar alb, cu grosimea de 18 mm, cântuite cu cant ABS de 2 mm;
- fiecare ușă va avea elemente de îmbinare în minim trei puncte;
- accesoriile și elementele de îmbinare – metalice, argintii (balamalele cu amortizor);
- în zona de contact cu pardoseala, comoda va fi prevăzută cu tălpi/suportți din același material sau din PVC, în cantități corespunzătoare pentru asigurarea stabilității.

5. CORP INFERIOR PAL (1200 x 500 x 650 mm)

b) Schiță / imagine orientativă:



b) Dimensiuni totale (lungime x lățime x înălțime): 1200 x 500 x 650 mm;

c) Detalii constructive:

- comoda este prevăzută cu un singur compartiment cu o poliță dispusă la mijloc și cu două uși cu mânere și încuietori tip yală (cu minim două chei); rezistență/poliță: minim 25 kg;
- toate fronturile/panourile/polițele (inclusiv partea din spate) vor fi din PAL melaminat, culoare – **stejar alb**, cu grosimea de 18 mm, cântuite cu cant ABS de 2 mm;
- fiecare ușă va avea elemente de îmbinare în minim două puncte;
- accesoriile și elementele de îmbinare – metalice, argintii (balamalele cu amortizor);
- în zona de contact cu pardoseala, comoda va fi prevăzută cu tălpi/suporți din același material sau din PVC, în cantități corespunzătoare pentru asigurarea stabilității.

6. CORP INFERIOR PAL (420 x 420 x 650 mm)

a) Schiță / imagine orientativă:



b) Dimensiuni totale (lungime x lățime x înălțime): 420 x 420 x 650 mm;

c) Detalii constructive:

- produsul va conține două compartimente, astfel:
 - compartimentul superior (1/3 din înălțime) prevăzut cu un sertar cu mâner;
 - compartimentul inferior (2/3 din înălțime), prevăzut cu poliță dispusă la mijloc și ușă cu mâner;
- toate fronturile/panourile/polițele vor fi din PAL melaminat, cu grosimea de 18 mm, cântuite cu cant ABS, culoare PAL – **stejar alb**;
- ușa va avea elemente de îmbinare în minim două puncte;
- accesoriile și elementele de îmbinare – metalice, argintii (balamalele cu amortizor);
- în zona de contact cu pardoseala, produsul va fi prevăzut cu tălpi/suporți din același material sau din PVC, în cantități corespunzătoare pentru asigurarea stabilității.

7. CORP INFERIOR PAL (450 x 450 x 1000 mm)

a) Schiță / imagine orientativă:



b) Dimensiuni totale (lungime x lățime x înălțime): 450 x 450 x 1000 mm;

c) Detalii constructive:

- corpul este prevăzut cu un singur compartiment, cu două polițe (care-l împarte în trei spații egale; rezistență/poliță: minim 10 kg) și o ușă cu mâner;
- toate fronturile/panourile/polițele (inclusiv partea din spate) vor fi din PAL melaminat, culoare – **stejar alb**, cu grosimea de 18 mm, căntuite cu cant ABS de 2 mm;
- ușa va avea elemente de îmbinare în minim două puncte;
- accesoriile și elementele de îmbinare – metalice, argintii (balamalele cu amortizor);
- în zona de contact cu pardoseala, comoda va fi prevăzută cu tălpi/suporți din același material sau din PVC, în cantități corespunzătoare pentru asigurarea stabilității.

8. CORP INFERIOR PAL (550 x 550 x 1000 mm)

b) Schiță / imagine orientativă:

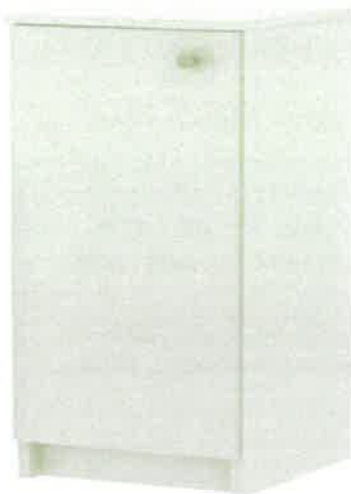

b) Dimensiuni totale (lungime x lățime x înălțime): 550 x 550 x 1000 mm;

c) Detalii constructive:

- corpul este prevăzut cu un singur compartiment, cu o poliță (care-l împarte în două spații egale; rezistență/poliță: minim 10 kg) și o ușă cu mâner;
- toate fronturile/panourile/polițele (inclusiv partea din spate) vor fi din PAL melaminat, – **stejar alb**, cu grosimea de 18 mm, căntuite cu cant ABS de 2 mm;
- ușa va avea elemente de îmbinare în minim două puncte;
- accesoriile și elementele de îmbinare – metalice, argintii (balamalele cu amortizor);
- în zona de contact cu pardoseala, comoda va fi prevăzută cu tălpi/suporți din același material sau din PVC, în cantități corespunzătoare pentru asigurarea stabilității.

9. CORP INFERIOR PAL (600 x 400 x 800 mm)

b) Schiță / imagine orientativă:

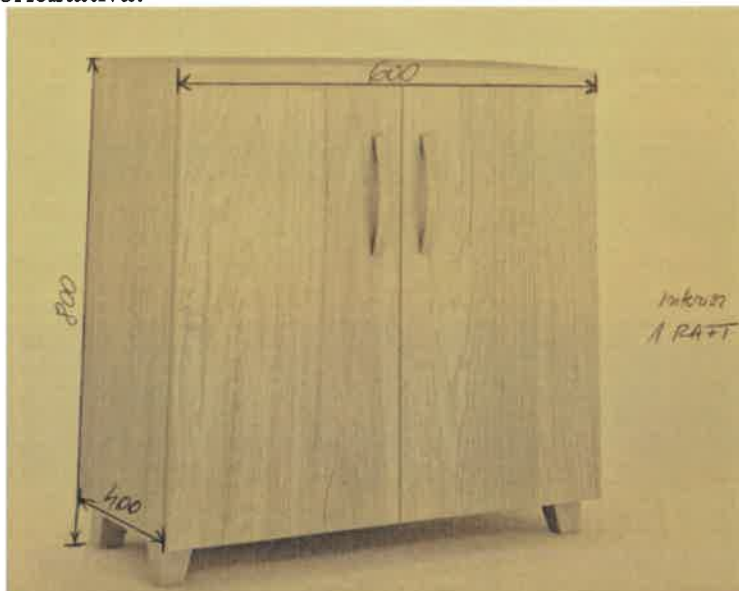

b) Dimensiuni totale (lungime x lățime x înălțime): 600 x 400 x 8000 mm;

c) Detalii constructive:

- comoda este prevăzută cu un singur compartiment cu o poliță dispusă la mijloc și cu două uși cu mânere și încuietori tip yală (cu minim două chei); rezistență/poliță: minim 25 kg;
- toate fronturile/panourile/polițele (inclusiv partea din spate) vor fi din PAL melaminat, culoare – **stejar alb**, cu grosimea de 18 mm, cântuite cu cant ABS de 2 mm;
- fiecare ușă va avea elemente de îmbinare în minim două puncte;
- accesoriile și elementele de îmbinare – metalice, argintii (balamalele cu amortizor);
- în zona de contact cu pardoseala, comoda va fi prevăzută cu tălpi/suportți din același material sau din PVC, în cantități corespunzătoare pentru asigurarea stabilității.

10. CORP PAL (700 x 600 x 800 mm)

a) Schiță de ansamblu (dimensiuni în mm):

- dimensiuni totale (lungime x lățime x înălțime): 700 x 600 x 800 mm;
- dimensiunile panoului superior (lungime x lățime): 700 x 600 mm;

b) Detalii constructive:

- toate fronturile/panourile/polițele vor fi din PAL melaminat, cu grosimea de 18 mm, cântuite cu cant ABS;
- culoare PAL – stejar alb;**
- în zona de contact cu pardoseala, mesele vor fi prevăzute cu tălpi/suportți din PVC, în cantități corespunzătoare pentru asigurarea stabilității.

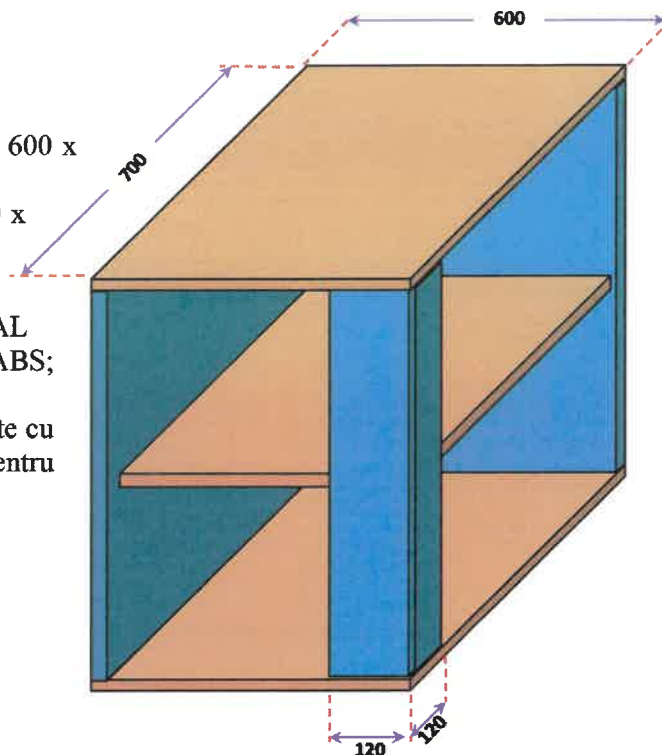

11. CORP SUPERIOR PAL (1200 x 400 x 1372 mm)

a) Schiță / imagine orientativă:

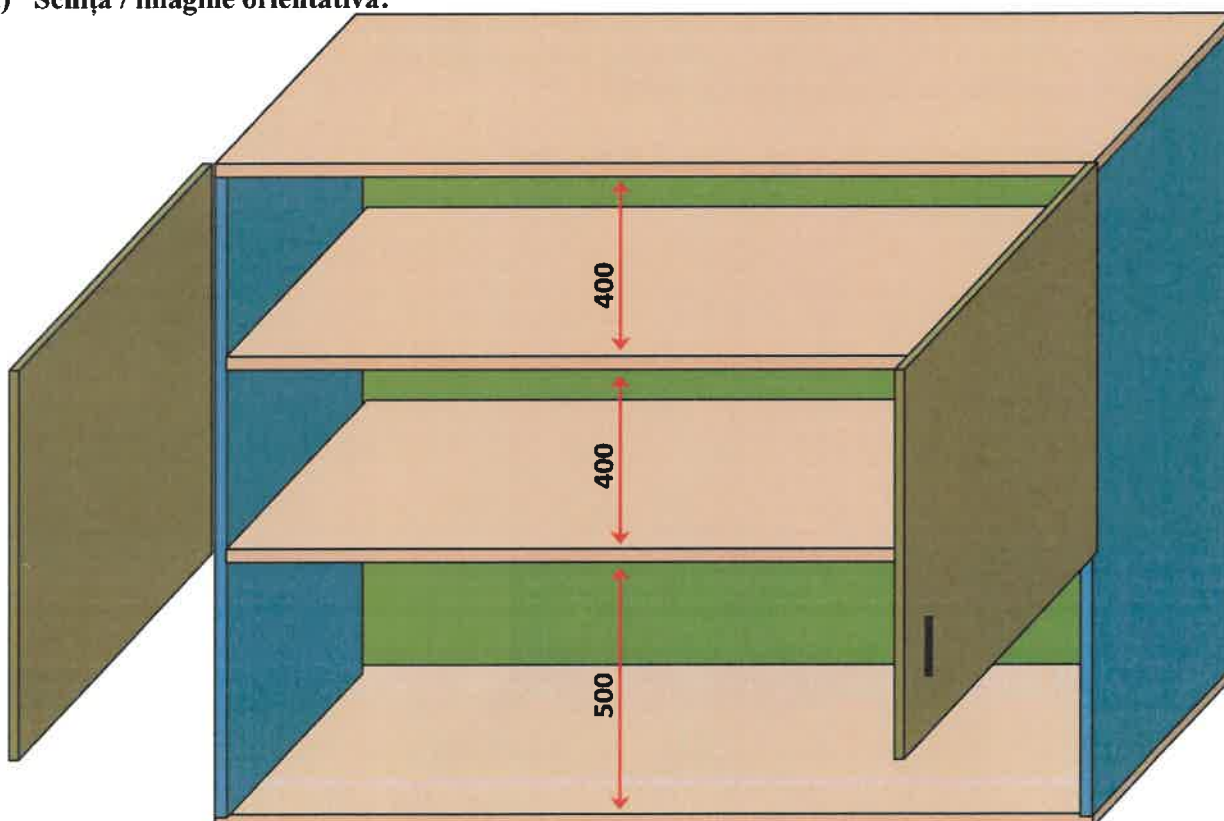

b) Dimensiuni totale (lungime x lățime x înălțime): 1200 x 400 x 1372 mm;

c) Detalii constructive:

- corpul este prevăzut cu două compartimente, astfel:
 - compartimentul inferior (înălțime 500 mm), fără uși;
 - compartimentul superior, cu o poliță dispusă la mijloc și cu două uși cu mânere și încuietori tip yală (cu minim două chei); rezistență/poliță: minim 25 kg;
- toate fronturile/panourile/polițele vor fi din PAL melaminat, culoare – **stejar alb**, cu grosimea de 18 mm, cântuite cu cant ABS de 2 mm;
- partea din spate a corpului – din placă HDF, culoare **albă**, cu grosimea de 2,5-3 mm;
- fiecare ușă va avea elemente de îmbinare în minim trei puncte;
- accesoriile și elementele de îmbinare – metalice, argintii (balamalele cu amortizor).

12. CUIER PAL - APLICAT PE PERETE (700 x 1200 mm)

a) Schiță / imagine de ansamblu:

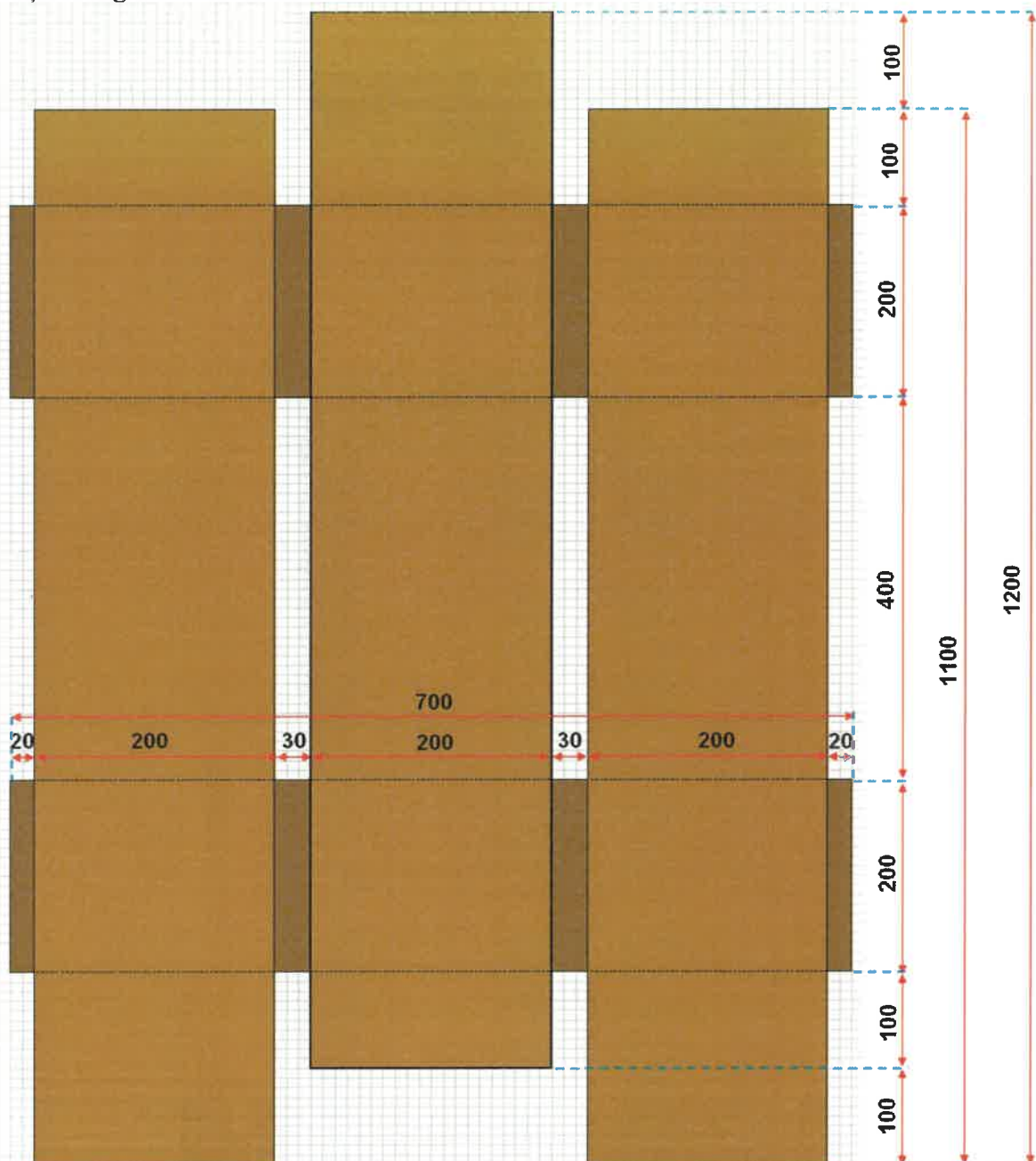

- **dimensiuni totale: 700 x 1200 mm; celelalte dimensiuni - conform schiței (toate dimensiunile sunt în milimetri);**

c) Detalii constructive:

Cuierul va fi realizat din trei panouri verticale, montate la distanță de 30 mm unele față de celelalte, pe două panouri orizontale, dispuse la o distanță de 400 mm.

Panourile verticale vor fi prevăzute cu câte șase agățători duble – trei montate în zona superioară și alte trei, în zona inferioară a cuierului (ca în imaginea următoare).

Produsul va fi realizat astfel:

- panourile, din PAL melaminat, **culoare - stejar alb** cu grosimea de 16 mm, căntuite cu cant ABS;
- accesoriile și agățătorile – metalice, argintii;
- cuierul va fi fixat pe perete în minim două puncte.



13. DULAP PAL (560 x 420 x 2384 mm)

a) Schiță / imagine orientativă:

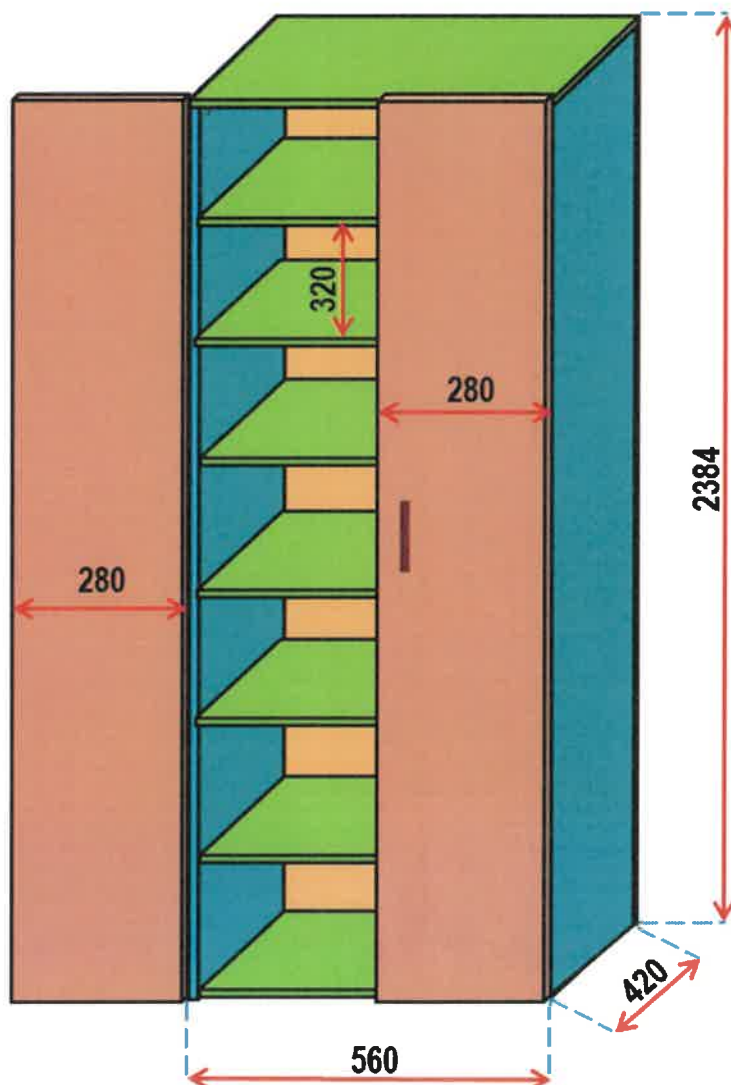

Nr. lot	Denumire lot	Nr. cte	Denumirea produselor/sortimentelor	Culoare	U/M	Cant.	Operațiuni cu titlu accesoriu
4	Rafturi metalice	1	Raft metalic (1000x1800x600 mm)	negru/gri	buc	12	
		2	Raft metalic (1000x1800x300 mm)	negru/gri	buc	2	
		3	Raft metalic (1200x1800x400 mm)	negru/gri	buc	1	
5	Scaune	1	Scaun ergonomic	vișiniu	buc	60	

*** Operațiuni cu titlu accesoriu pentru produsele/sortimentele evidențiate:**

- Montare și fixare la sediul UM 02192 Constanța, în încăperile / spațiile indicate de reprezentantul autorității contractante.
- Termen de montare și fixare (după caz) – maxim cinci zile de la data livrării.

3.4.1 Loturile/produse solicitate

3.4.1.1 Lotul nr. 1 – MOBILIER DIN PAL

Nr. crt.	Denumirea produselor solicitate	U/M	Cant.	Specificații tehnice	Durata minimă garanție	Loc de livrare (inclusiv montare și fixare)	Data livrării, montării și/sau fixării (după caz)
1	Biblioteca PAL (1400 x 350 x 2000 mm)	buc.	3	anexa 1	minim 24 luni de la data recepției	UM 02192 str. Fulgerului nr. 1, Constanța	Livrare – maxim 45 zile de la data semnării contractului. Montare / fixare – maxim 5 zile de la data livrării.
2	Colțar birou	buc.	2				
3	Comodă PAL cu 2 uși (850 x 500 x 700 mm)	buc.	4				
4	Corp inferior PAL (1000 x 500 x 1100 mm)	buc.	1				
5	Corp inferior PAL (1200 x 500 x 650 mm)	buc.	4				
6	Corp inferior PAL (420 x 420 x 650 mm)	buc.	3				
7	Corp inferior PAL (450 x 450 x 1000 mm)	buc.	1				
8	Corp inferior PAL (550 x 550 x 1000 mm)	buc.	1				
9	Corp inferior PAL (600 x 400 x 800 mm)	buc.	1				
10	Corp PAL (700 x 600 x 800 mm)	buc.	1				
11	Corp superior PAL (1200x400x1372 mm)	buc.	4				
12	Cuier PAL -aplicat pe perete (700x1200 mm)	buc.	8				
13	Dulap PAL (560 x 420 x 2384 mm)	buc.	2				
14	Dulap PAL pt. documente (1080 x 450 x 1900 mm)	buc.	3				
15	Dulap PAL pt. documente (800x500x2000mm)	buc.	2				
16	Dulap PAL tip vestiar cu 2 uși (1200 x 570 x 1900 mm)	buc.	1				
17	Dulap PAL tip vestiar cu 2 uși (800 x 500 x 2000 mm)	buc.	4				
18	Etajeră PAL (560 x 300 x 2384 mm)	buc.	3				
19	Masă consiliu (2000 x 900 x 750 mm)	buc.	7				
20	Masă PAL (1200 x 600 x 800 mm)	buc.	6				
21	Masă PAL (1200 x 600 x 800 mm) cu sertar	buc.	1				
22	Masă PAL pt. calculator - var. 1	buc.	1				
23	Masă PAL pt. calculator - var. 2	buc.	2				
24	Masă PAL pt. calculator - var. 3	buc.	1				
25	Masă PAL pt. calculator (1000x600x800 mm)	buc.	2				
26	Masă PAL pt. calculator (1100x600x800 mm)	buc.	3				
27	Masă PAL pt. calculator (1500 x 600 x 800 mm)	buc.	1				
28	Masă PAL pt. calculator (950 x 600 x 800 mm)	buc.	1				
29	Masă PAL tip birou	buc.	1				
30	Masă PAL tip birou (1250 x 600 x 800 mm)	buc.	2				
31	Masă PAL tip birou (1500 x 600 x 800 mm)	buc.	1				
32	Raft perete PAL (1672 x 238 x 300 mm)	buc.	4				

b) Dimensiuni totale (lungime x lățime x înălțime): 560 x 420 x 2384 mm;

c) Detalii constructive:

- dulapul este prevăzut cu un singur compartiment cu șapte polițe dispuse la distanțe egale între ele (320 mm) și cu două uși cu mânere; rezistență/poliță: minim 35 kg;

- toate fronturile/panourile/polițele vor fi din PAL melaminat, cu grosimea de 18 mm, cântuite cu cant ABS;

culoare PAL – stejar alb;

- partea din spate a dulapului – din placă HDF cu grosimea de 2,5-3 mm, culoare – alb;

- fiecare ușă va avea elemente de îmbinare în minim patru puncte;

- accesoriile și elementele de îmbinare – metalice, argintii (balamalele cu amortizor);

- în zona de contact cu pardoseala, dulapul va fi prevăzut cu tălpi/suportți din același material sau din PVC, în cantități corespunzătoare pentru asigurarea stabilității.

14. DULAP PAL PT. DOCUMENTE (1080 x 450 x 1900 mm)

a) Schiță / imagine orientativă:

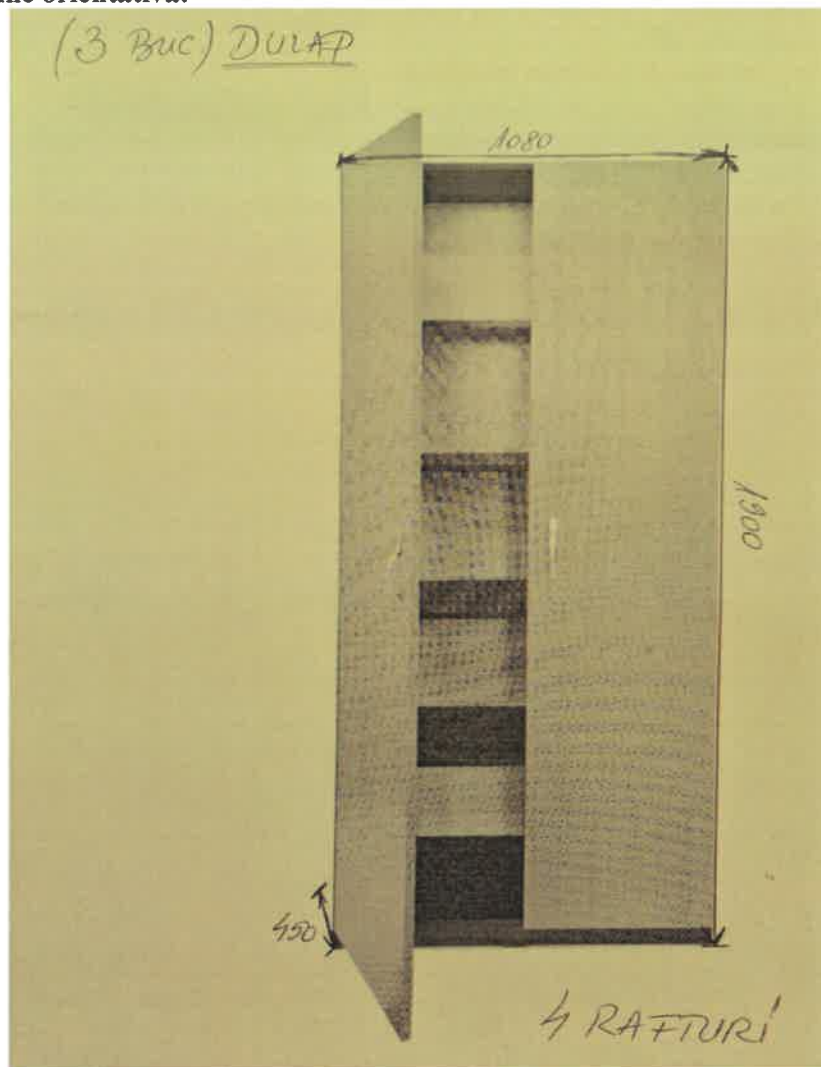

b) Dimensiuni totale (lungime x lățime x înălțime): 1080 x 450 x 1900 mm;

c) Detalii constructive:

- dulapul este prevăzut cu un singur compartiment cu patru polițe dispuse la distanțe egale între ele și cu două uși cu mânere și încuietori tip yală (cu minim două chei); rezistență/poliță: minim 35 kg;

- toate fronturile/panourile/polițele vor fi din PAL melaminat, cu grosimea de 18 mm, cântuite cu cant ABS;

culoare PAL – stejar alb;

- partea din spate a dulapului – din placă HDF cu grosimea de 2,5-3 mm, culoare – alb;

- fiecare ușă va avea elemente de îmbinare în minim patru puncte;

- accesoriile și elementele de îmbinare – metalice, argintii (balamalele cu amortizor);

- în zona de contact cu pardoseala, dulapul va fi prevăzut cu tălpi/suportți din același material sau din PVC, în cantități corespunzătoare pentru asigurarea stabilității.

15. DULAP PAL PT. DOCUMENTE

a) Schiță / imagine orientativă:

b) Dimensiuni totale (lungime x lățime x înălțime):
800 x 500 x 2000 mm;

c) Detalii constructive:

- dulapul este prevăzut cu un singur compartiment cu patru polițe dispuse la distanțe egale între ele și cu două uși cu mânere și încuietori tip yală (cu minim două chei); rezistență/poliță: minim 35 kg;

- toate fronturile/panourile/polițele vor fi din PAL melaminat, cu grosimea de 18 mm, cănuite cu cant ABS; culoare PAL – stejar alb (pentru un dulap), respectiv wenge (pentru un dulap);

- partea din spate a dulapului – din placă HDF cu grosimea de 2,5-3 mm, culoare – alb;

- fiecare ușă va avea elemente de îmbinare în minim patru puncte;

- accesoriile și elementele de îmbinare – metalice, argintii (balamalele cu amortizor);

- în zona de contact cu pardoseala, dulapul va fi prevăzut cu tălpi/suportți din același material sau din PVC, în cantități corespunzătoare pentru asigurarea stabilității.



16. DULAP PAL TIP VESTIAR CU 2 UȘI (1200 x 570 x 1900 mm)

b) Schiță / imagine orientativă:

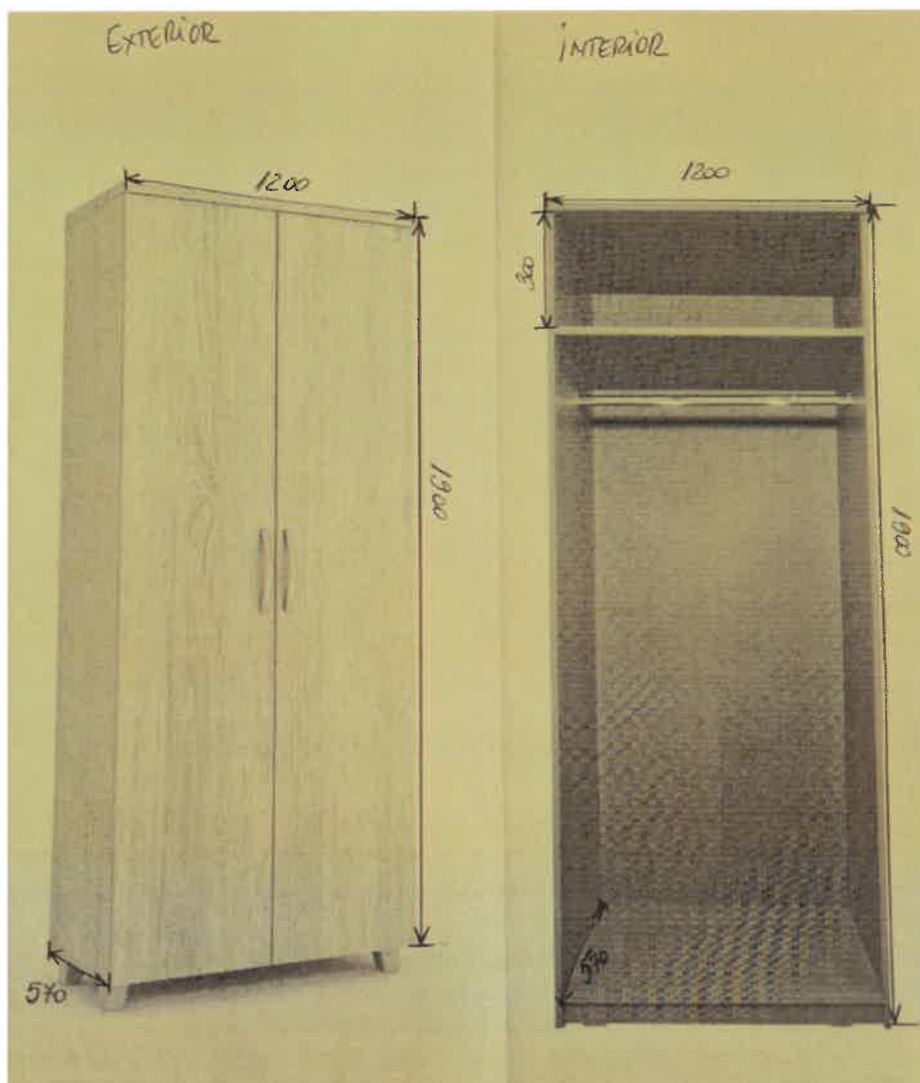

b) Dimensiuni totale (lungime x lățime x înălțime): 1200 x 570 x 1900 mm;

c) Detalii constructive:

- dulapul este prevăzut cu o poliță (montată la 300 mm de partea superioară a compartimentului și bară metalică (montată la 70 mm sub polița superioară) și uși cu mâner;
 - toate fronturile/panourile/polițele vor fi din PAL melaminat, cu grosimea de 18 mm, cântuite cu cant ABS;
- culoare PAL – stejar alb;**
- partea din spate a dulapului – din placă HDF cu grosimea de 2,5-3 mm, culoare – alb;
 - fiecare ușă va avea elemente de îmbinare în minim patru puncte;
 - accesoriile și elementele de îmbinare – metalice, argintii (balamalele cu amortizor);
 - în zona de contact cu pardoseala, dulapul va fi prevăzut cu tălpi/suportți din același material sau din PVC, în cantități corespunzătoare pentru asigurarea stabilității.

17. DULAP PAL TIP VESTIAR CU 2 UȘI (800 x 500 x 2000 mm)

c) Schiță / imagine orientativă:

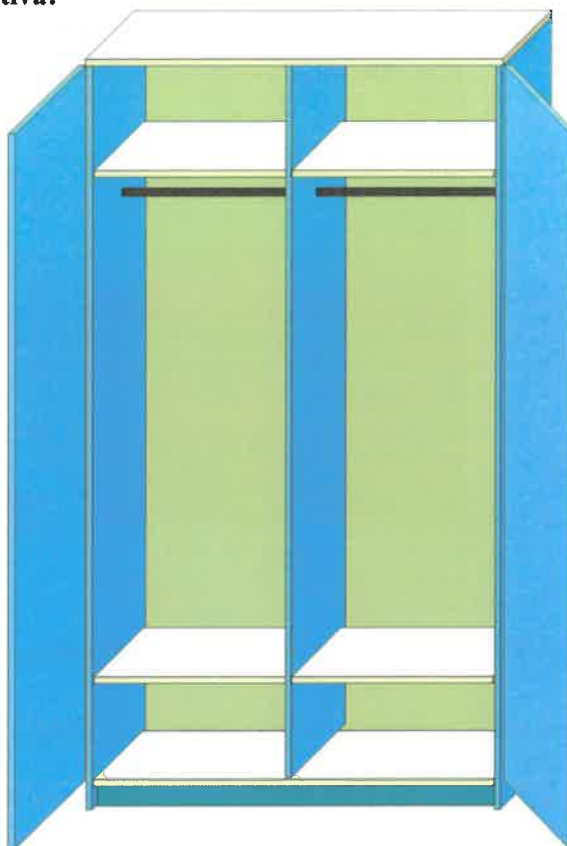

b) Dimensiuni totale (lungime x lățime x înălțime): 800 x 500 x 2000 mm;

c) Detalii constructive:

Dulapul va fi prevăzut cu două compartimente. Fiecare compartiment va avea două polițe detașabile (prima - dispusă la 250 mm sub panoul transversal superior și a doua - dispusă la 250 mm deasupra panoului transversal inferior/suport) și o ușă cu mâner și încuietore tip yală (cu minim două chei). Sub prima poliță (la 65 mm) se va monta o bară metalică transversală (cilindrică), cu rezistență de minim 50 kg.

Produsul va fi realizat astfel:

- toate fronturile/panourile/polițele vor fi din PAL melaminat, cu grosimea de 18 mm, cântuite cu cant ABS;
- culoare PAL – stejar alb;**
- partea din spate a dulapului – din placă HDF cu grosimea de 2,5-3 mm, culoare – alb;
 - fiecare ușă va avea elemente de îmbinare în minim patru puncte;
 - accesoriile și elementele de îmbinare – metalice, argintii (balamalele cu amortizor);
 - în zona de contact cu pardoseala, dulapul va fi prevăzut cu tălpi/suportți din același material sau din PVC, în cantități corespunzătoare pentru asigurarea stabilității.

18. ETAJERĂ PAL (560 x 300 x 2384 mm)

a) Schiță / imagine orientativă:

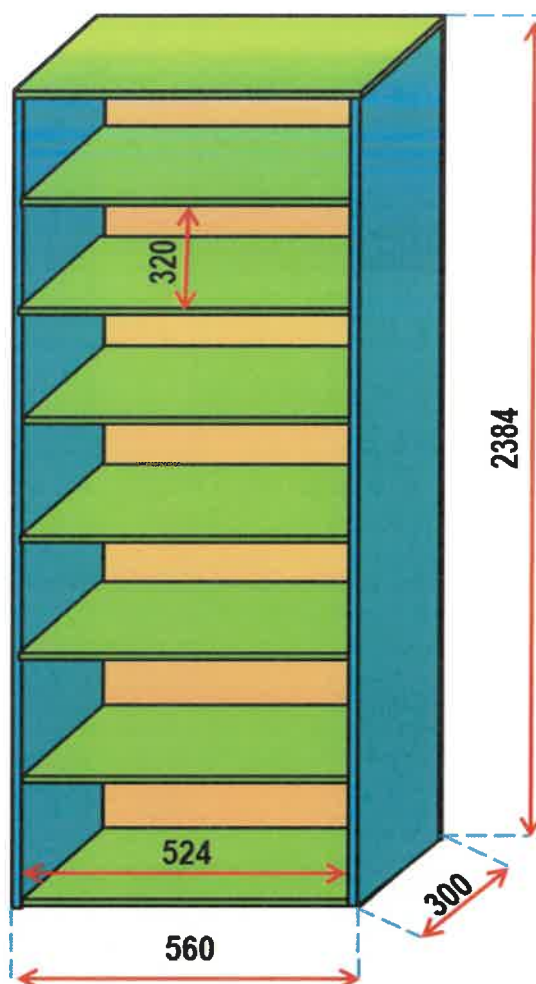

b) Dimensiuni totale (lungime x lățime x înălțime): 560 x 300 x 2384 mm;

c) Detalii constructive:

- etajera este prevăzută cu un singur compartiment cu șapte polițe dispuse la distanțe egale între ele (320 mm); rezistență/poliță: minim 35 kg;

- toate fronturile/panourile/polițele vor fi din PAL melaminat, cu grosimea de 18 mm, cântuite cu cant ABS; culoare PAL – stejar alb;

- partea din spate a etajerei – din placă HDF cu grosimea de 2,5-3 mm, culoare – alb;

- în zona de contact cu pardoseala, etajera va fi prevăzută cu tălpi/suportți din același material sau din PVC, în cantități corespunzătoare pentru asigurarea stabilității.

19. MASĂ CONSILIU (2000 x 900 x 750 mm)

a) Schiță / imagine orientativă:



b) Detalii constructive:

Dimensiuni totale (*lungime x lățime x înălțime*): 2000 x 900 x 750 mm:

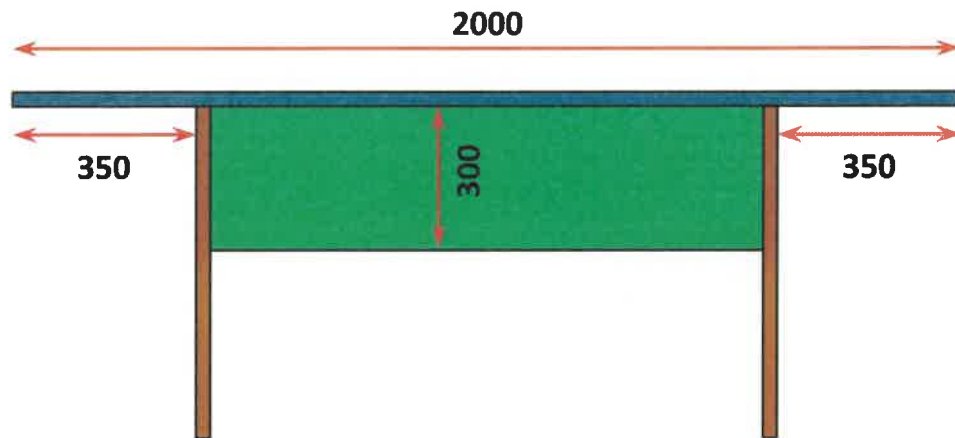

Imagine laterală

Dimensiunile panoului superior: 2000 x 900 mm.

Placa transversală unește panoul superior și plăcile laterale (picioarele mesei), pe mijlocul acestora, pe o distanță de 300 mm.

Toate fronturile/panourile vor fi din PAL melaminat, **culoare – stejar alb**, cu grosimea de 36 mm, cântuite cu cant ABS de 2 mm.

În zona de contact cu pardoseala, mesele vor fi prevăzute cu tălpi/suportți din PVC de culoare albă/gri, în cantități corespunzătoare pentru asigurarea stabilității.

20. MASĂ PAL (1200 x 600 x 800 mm)

a) Imagine orientativă:

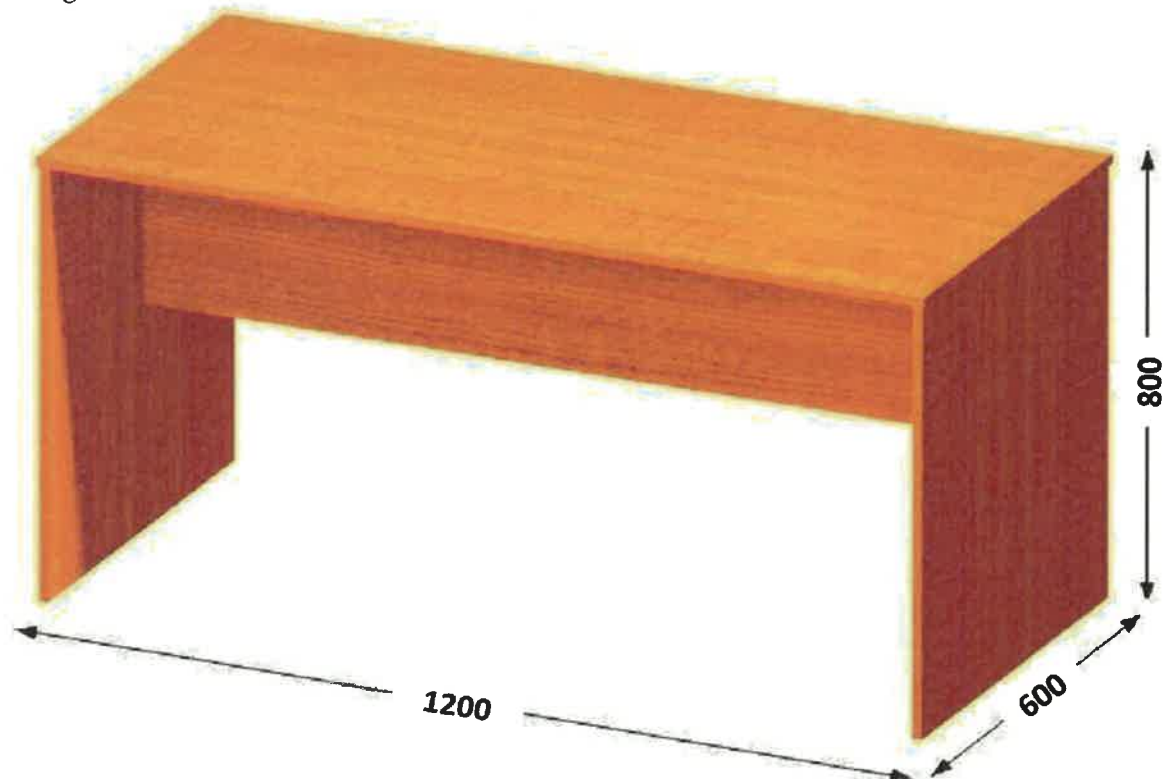

b) Dimensiuni totale (*lungime x lățime x înălțime*): 1200 x 600 x 800 mm;

c) Detalii constructive:

Dimensiunile mesei (panoului superior): 1200 x 600 mm. Placa transversală unește panoul superior și plăcile laterale, pe mijlocul acestora, pe o distanță de 300 mm.

Toate fronturile/panourile/polیțele vor fi din PAL melaminat, **culoare – stejar alb**, cu grosimea de 18 mm, cântuite cu cant ABS;

În zona de contact cu pardoseala, mesele vor fi prevăzute cu tălpi/suportți din PVC, în cantități corespunzătoare pentru asigurarea stabilității.

21. MASĂ PAL (1200 x 600 x 800 mm) CU SERTAR

a) **Imagine orientativă:**



b) **Dimensiuni totale (lungime x lățime x înălțime): 1200 x 600 x 800 mm;**

c) **Detalii constructive:**

- dimensiunile mesei (panoului superior): 1200 x 600 mm;
- în partea dreaptă, masa este prevăzută cu un compartiment închis cu lățimea de 450 mm, organizat astfel:
 - în zona superioară – un sertar culisant (cu mâner), cu înălțimea de 200 mm;
 - sub sertar – o zonă prevăzută cu o poliță (la mijloc) și cu ușă cu mâner;
- în partea din spate, masa este prevăzută cu un panou frontal, care unește panoul superior și cele laterale, până la jumătatea înălțimii panourilor laterale, lăsând un spațiu deschis de 350 mm deasupra pardoselii;
- toate fronturile/panourile/polițele vor fi din PAL melaminat, **culoare – stejar alb**, cu grosimea de 18 mm, cântuite cu cant ABS de 2 mm;
- în zona de contact cu pardoseala, mesele vor fi prevăzute cu tălpi/suporturi din PVC, în cantități corespunzătoare pentru asigurarea stabilității.

22. MASĂ PAL PT. CALCULATOR - var. 1

a) **Schiță de ansamblu, cu dimensiuni:**

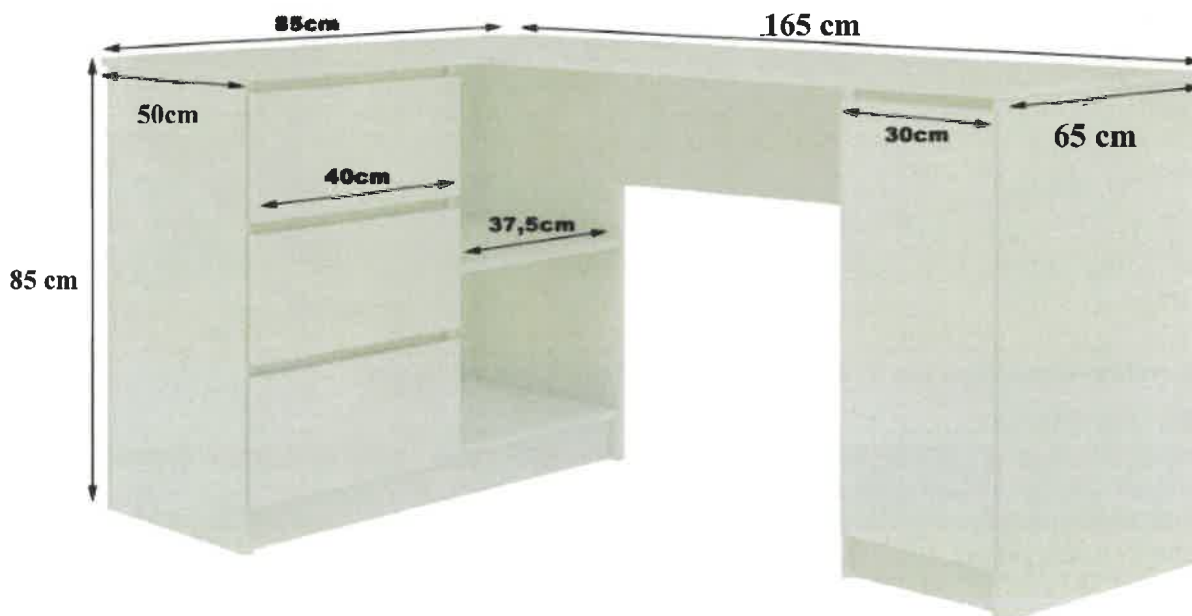

b) Detalii constructive:

- masa are formă în “L”, dimensionată astfel:
 - în partea stângă, o zonă cu trei sertare (lățime 400 mm) cu mâner, poziționate pe verticală;
 - în continuarea zonei cu sertare, o zonă deschisă, împărțită în două printr-o poliță detașabilă;
 - în partea dreaptă, un compartiment cu lățimea de 300 mm, împărțit în trei prin două polițe detașabile, prevăzut la exterior cu ușă (cu mâner);
- toate fronturile/panourile vor fi din PAL melaminat, **culoare – stejar alb**, cu grosimea de 18 mm, cântuite cu cant ABS de 2 mm;
- accesoriile și elementele de îmbinare – metalice, argintii (balamalele cu amortizor);
- în zona de contact cu pardoseala, produsul va fi prevăzut cu tălpi/suporți din același material sau din PVC, în cantități corespunzătoare pentru asigurarea stabilității.

23. MASĂ PAL PT. CALCULATOR - var. 2

b) Schiță de ansamblu, cu dimensiuni:

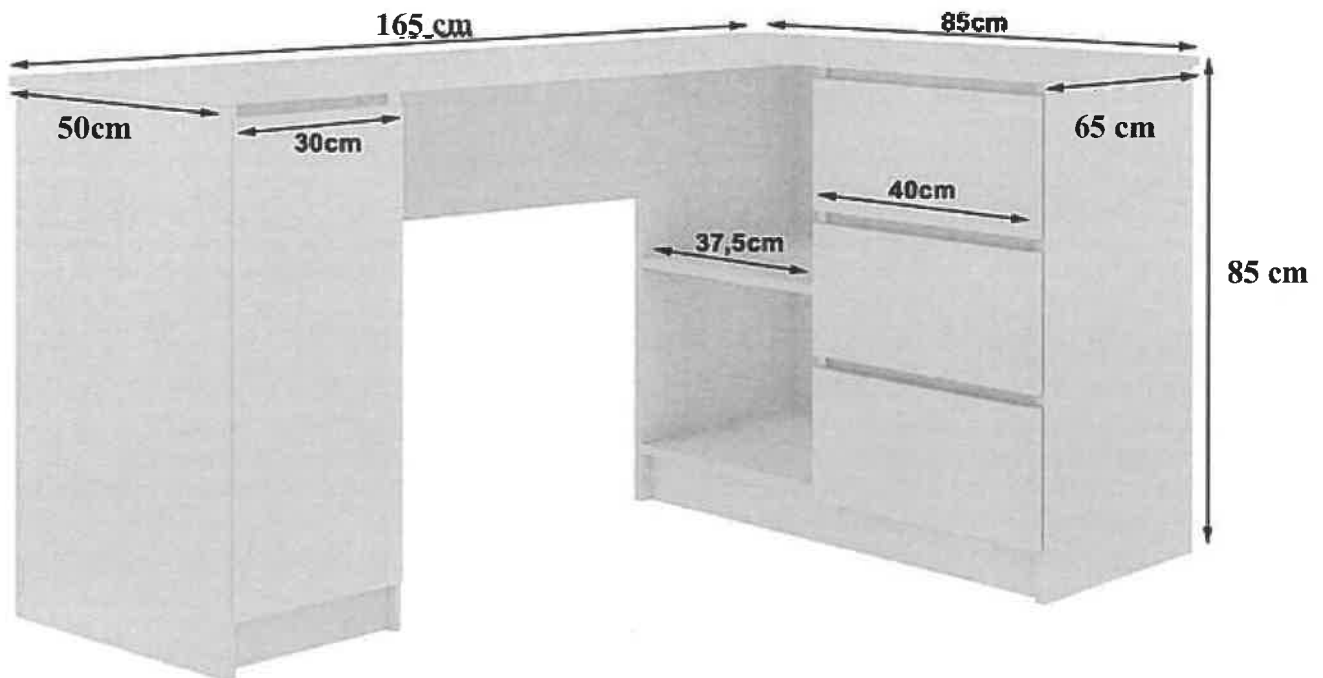

b) Detalii constructive:

- masa are formă în “L”, dimensionată astfel:
 - în partea stângă, un compartiment cu lățimea de 300 mm, împărțit în trei prin două polițe detașabile, prevăzut la exterior cu ușă (cu mâner);
 - în partea dreaptă, o zonă cu trei sertare (lățime 400 mm) cu mâner, poziționate pe verticală;
 - în continuarea zonei cu sertare, o zonă deschisă, împărțită în două printr-o poliță detașabilă;
- toate fronturile/panourile vor fi din PAL melaminat, **culoare – stejar alb**, cu grosimea de 18 mm, cântuite cu cant ABS de 2 mm;
- accesoriile și elementele de îmbinare – metalice, argintii (balamalele cu amortizor);
- în zona de contact cu pardoseala, produsul va fi prevăzut cu tălpi/suporți din același material sau din PVC, în cantități corespunzătoare pentru asigurarea stabilității.

24. MASĂ PAL PT. CALCULATOR - var. 3

a) Schiță de ansamblu, cu dimensiuni:

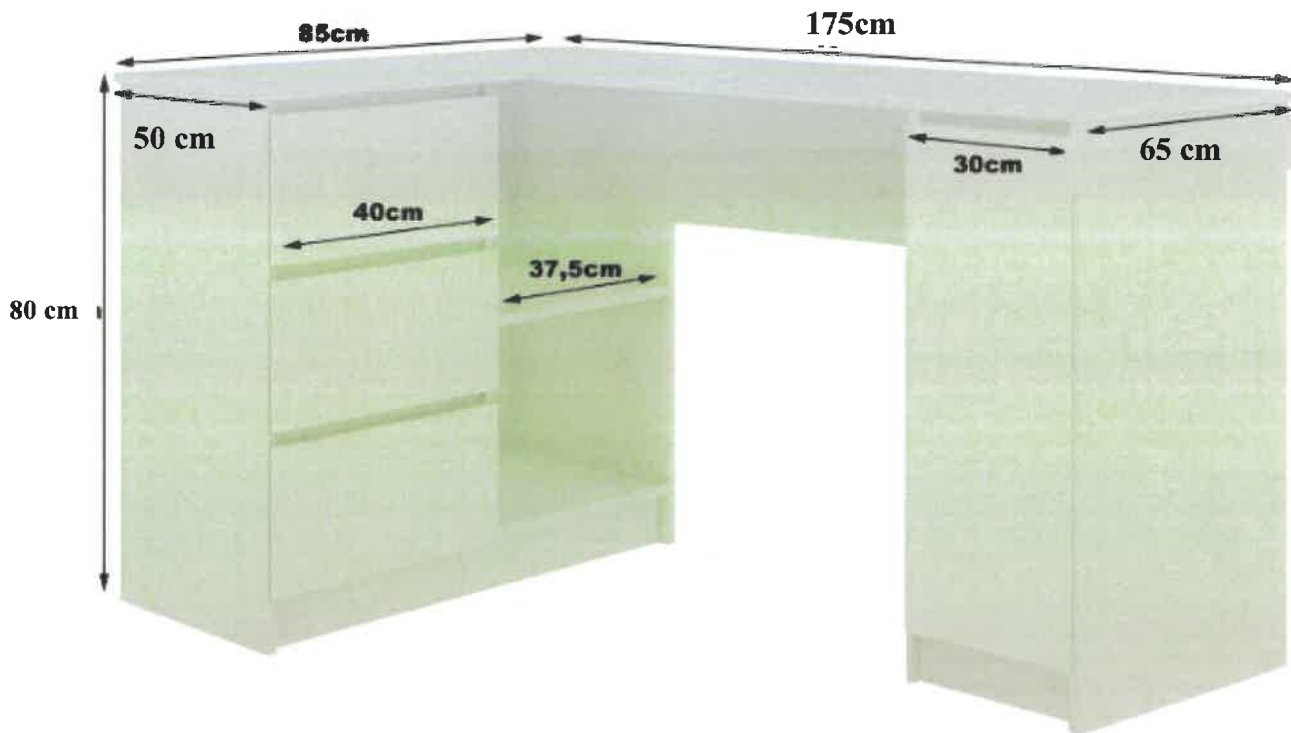

b) **Detalii constructive:**

- masa are formă în "L", dimensionată astfel:
 - în partea stângă, o zonă cu trei sertare (lățime 400 mm) cu mâner, poziționate pe verticală;
 - în continuarea zonei cu sertare, o zonă deschisă, împărțită în două printr-o poliță detașabilă;
 - în partea dreaptă, un compartiment cu lățimea de 300 mm, împărțit în trei prin două polițe detașabile, prevăzut la exterior cu ușă (cu mâner);
- toate fronturile/panourile vor fi din PAL melaminat, culoare – **stejar alb**, cu grosimea de 18 mm, cântuite cu cant ABS de 2 mm;
- accesoriile și elementele de îmbinare – metalice, argintii (balamalele cu amortizor);
- în zona de contact cu pardoseala, produsul va fi prevăzut cu tălpi/suportți din același material sau din PVC, în cantități corespunzătoare pentru asigurarea stabilității.

25. MASĂ PAL PT. CALCULATOR (1000 x 600 x 800 mm)

a) Schiță de ansamblu, cu dimensiuni:

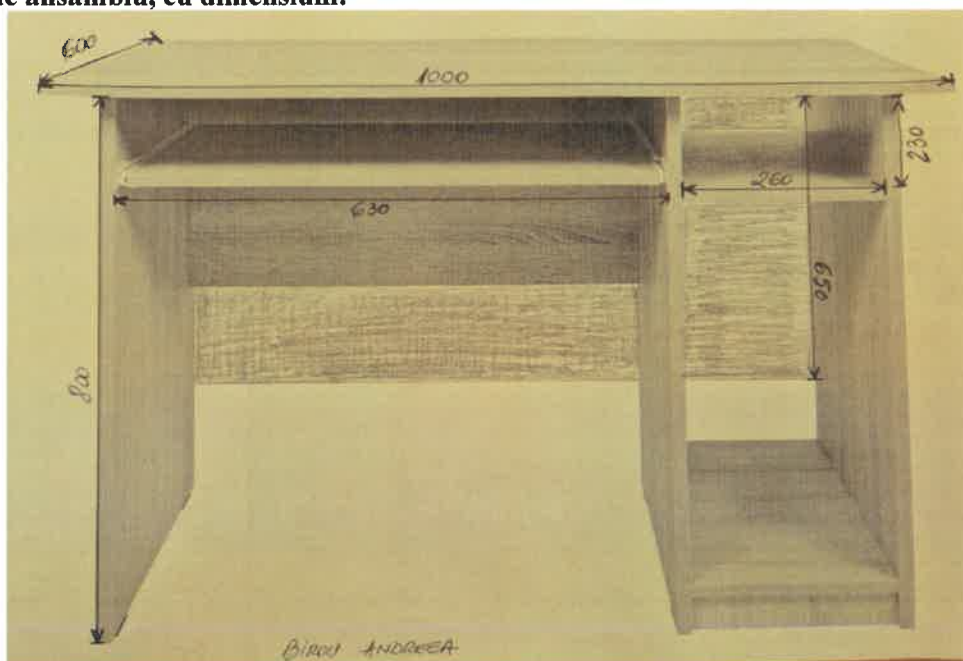

b) **Dimensiuni totale (lungime x lățime x înălțime):** 1000 x 600 x 800 mm;

c) **Detalii constructive:**

Dimensiunile mesei (panoului superior): 1000 x 600 mm. Placa transversală (înălțime 650 mm) unește panoul superior și plăcile laterale, pe **exteriorul** acestora.

În partea dreaptă, masa este prevăzută cu o zonă pentru unitatea calculatorului (lățime 260 mm) cu o poliță la 230 mm față de panoul superior. Sub panoul superior masa este prevăzută cu un suport culisabil/retractabil, pentru tastatura calculatorului (lățime 630 mm).

Toate fronturile/panourile/polițele vor fi din PAL melaminat, **culoare – stejar alb**, cu grosimea de 18 mm, cântuite cu cant ABS;

În zona de contact cu pardoseala, mesele vor fi prevăzute cu tălpi/suporți din PVC, în cantități corespunzătoare pentru asigurarea stabilității.

26. MASĂ PAL PT. CALCULATOR (1100 x 600 x 800 mm)

a) **Schiță de ansamblu:**

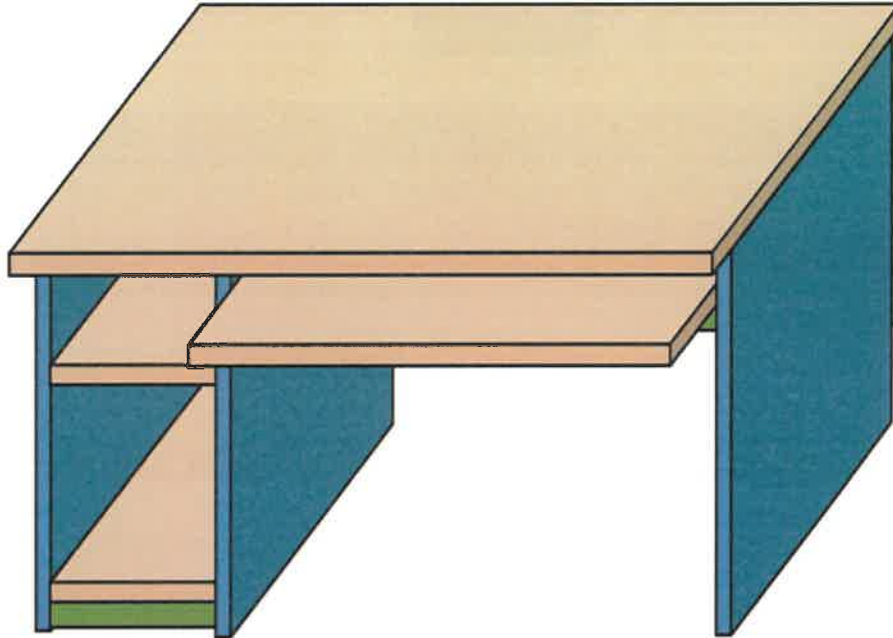

- dimensiuni totale (lungime x lățime x înălțime): 1100 x 600 x 800 mm;

- dimensiunile panoului superior (lungime x lățime): 1100 x 600 mm;

- vedere laterală (dimensiuni în mm):

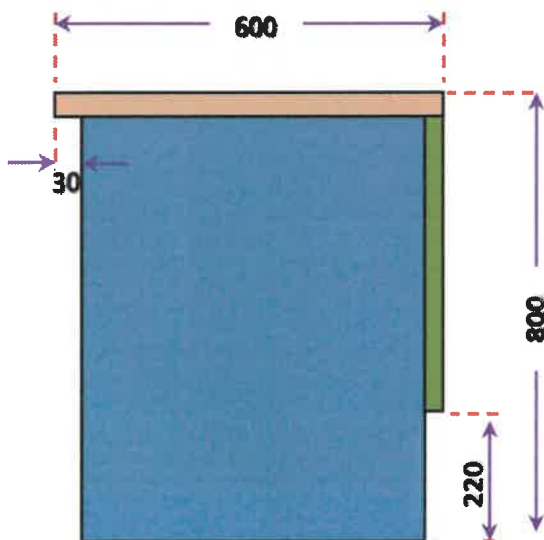

- vedere frontală (dimensiuni în mm):

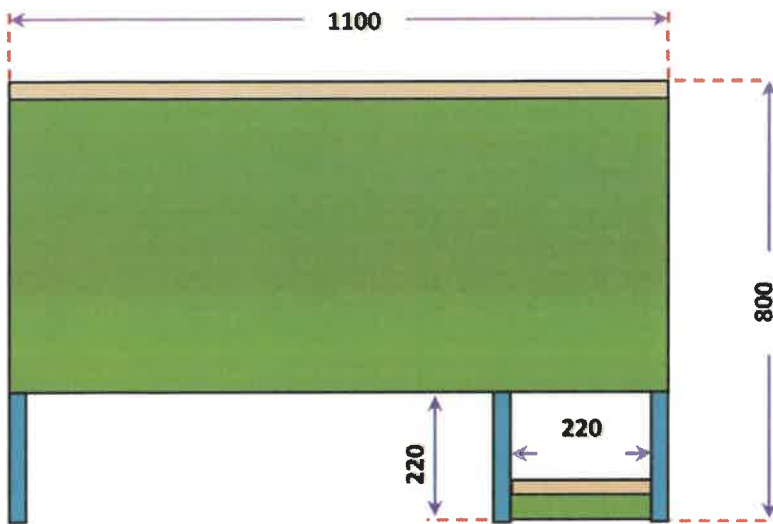

b) Detalii constructive:

- în partea stângă, masa este prevăzută cu un compartiment pentru unitatea centrală a calculatorului, având deschiderea interioară de 220 mm, cu o poliță fixă dispusă la 200 mm față de placa superioară;
- între compartimentul din stânga și panoul lateral dreapta, masa este prevăzută cu un suport culisabil/retractabil, pentru tastatura calculatorului;
- panoul transversal unește panoul superior și cele laterale, până la o înălțime de 220 mm față de pardoseală;
- toate fronturile/panourile/polițele vor fi din PAL melaminat, culoare – stejar alb, cu grosimea de 18 mm, cântuite cu cant ABS;
- în zona de contact cu pardoseala, mesele vor fi prevăzute cu tălpi/suporturi din PVC, în cantități corespunzătoare pentru asigurarea stabilității.

27. MASĂ PAL PT. CALCULATOR (1500 x 600 x 800 mm)

b) Schiță de ansamblu:

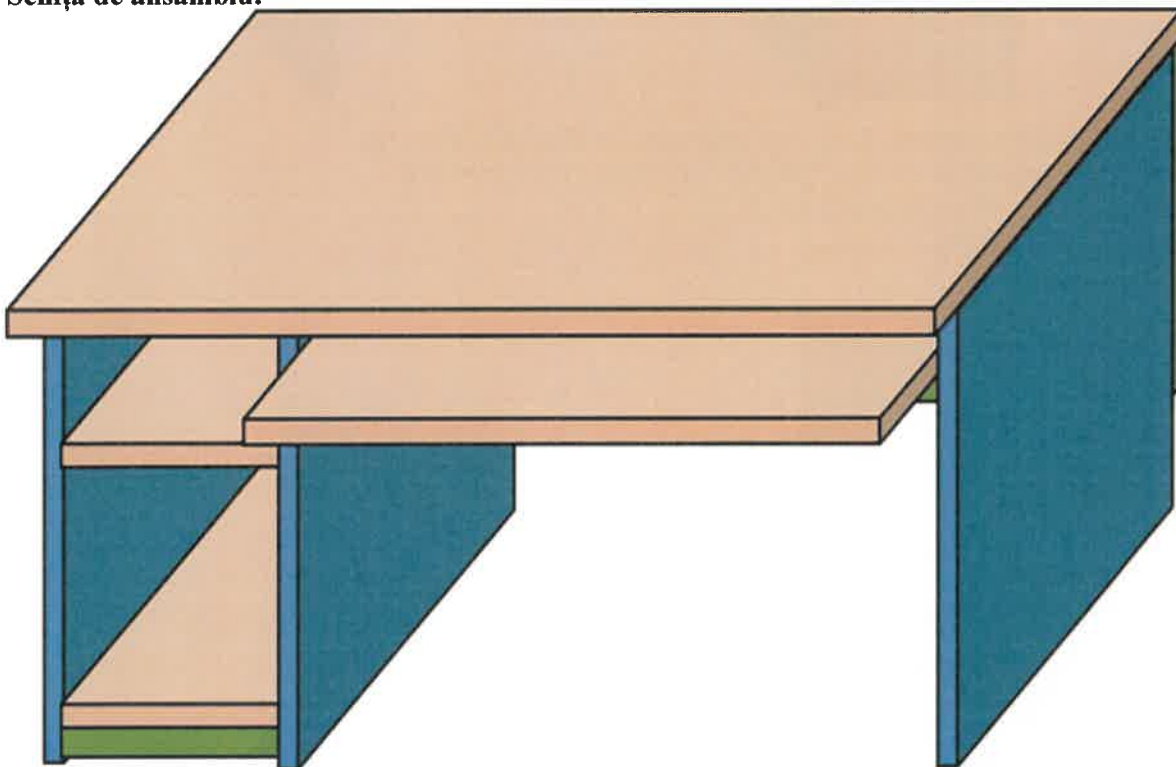

- dimensiuni totale (*lungime x lățime x înălțime*): 1500 x 600 x 800 mm;
- dimensiunile panoului superior (*lungime x lățime*): 1500 x 600 mm;

- vedere laterală (dimensiuni în mm):

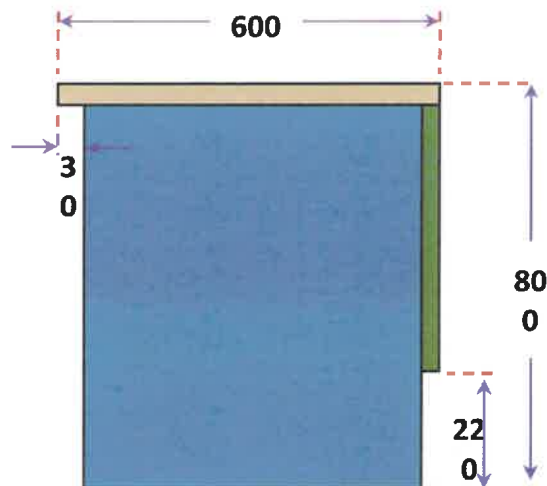

- vedere frontală (dimensiuni în mm):

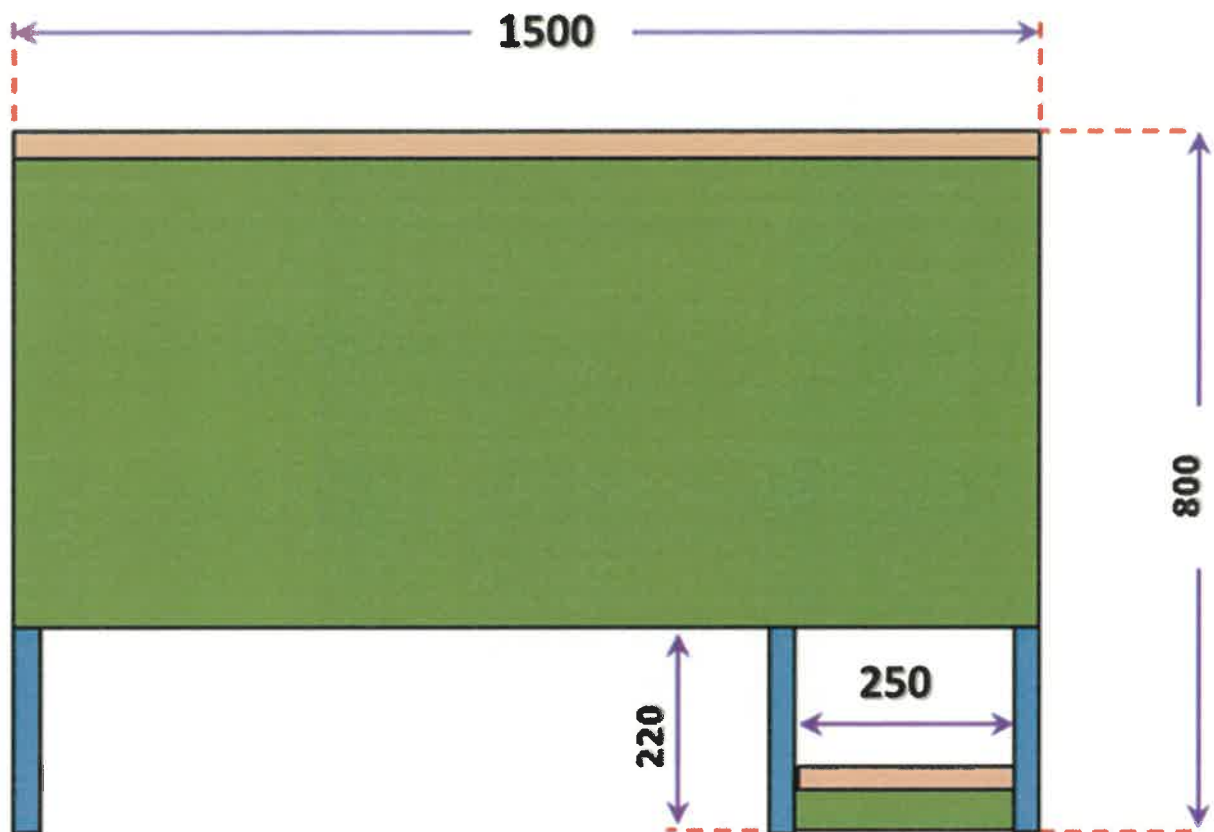

b) Detalii constructive:

- în partea stângă, masa este prevăzută cu un compartiment pentru unitatea centrală a calculatorului, având deschiderea interioară de 250 mm, cu o poliță fixă dispusă la 200 mm față de placa superioară;
- între compartimentul din stânga și panoul lateral dreapta, masa este prevăzută cu un suport culisabil/retractabil, pentru tastatura calculatorului;
- panoul transversal unește panoul superior și cele laterale, până la o înălțime de 220 mm față de pardoseală;
- toate fronturile/panourile/polițele vor fi din PAL melaminat, **culoare – stejar alb**, cu grosimea de 18 mm, cântuite cu cant ABS de 2 mm;
- în zona de contact cu pardoseala, mesele vor fi prevăzute cu tălpi/suporturi din PVC de culoare albă/gri, în cantități corespunzătoare pentru asigurarea stabilității.

28. MASĂ PAL PT. CALCULATOR (950 x 600 x 800 mm)

c) Schiță de ansamblu:

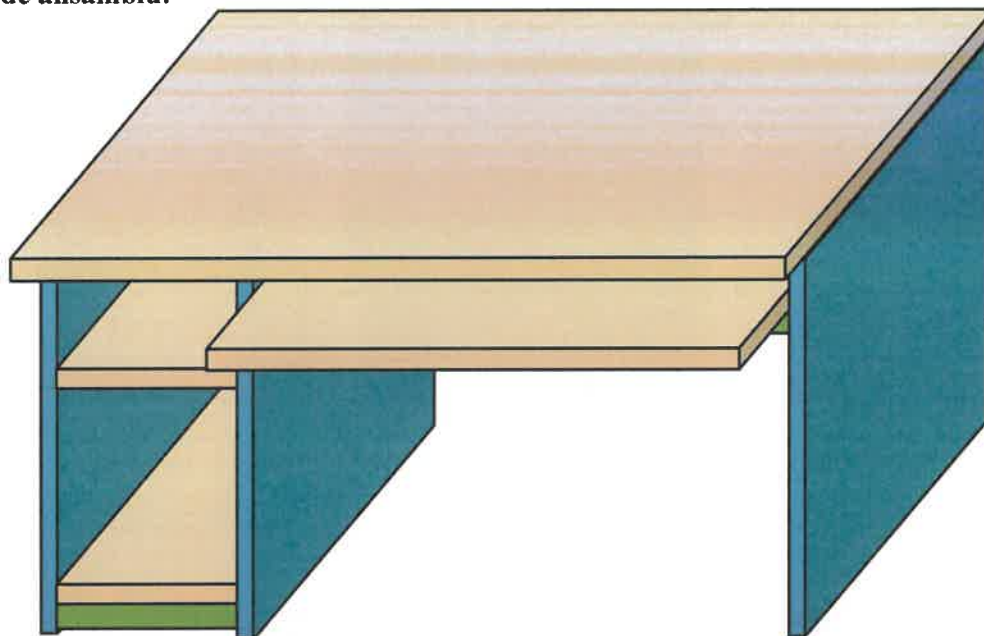

- dimensiuni totale (*lungime x lățime x înălțime*): 950 x 600 x 800 mm;
- dimensiunile panoului superior (*lungime x lățime*): 950 x 600 mm;
- vedere laterală (dimensiuni în mm):

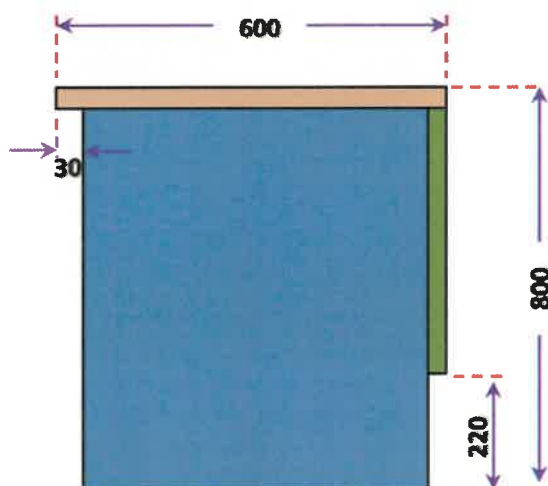

- vedere frontală (dimensiuni în mm):

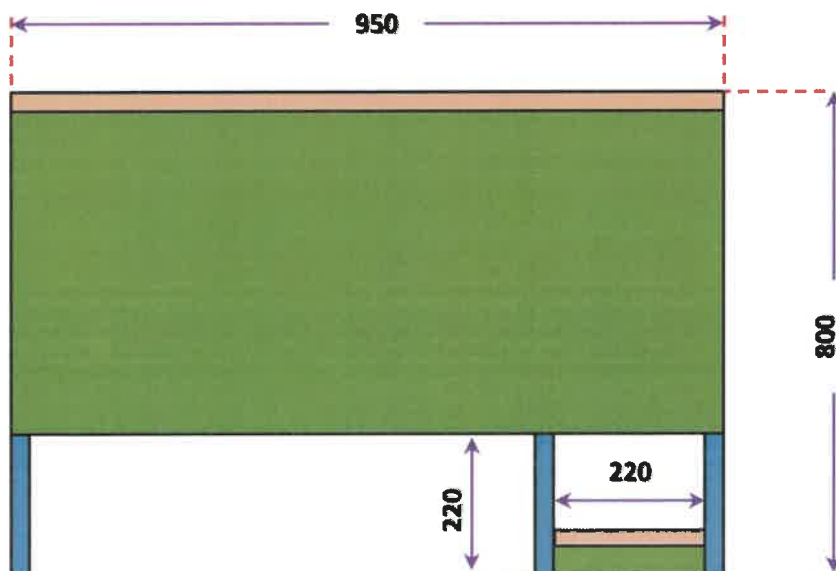

b) Detalii constructive:

- în partea stângă, masa este prevăzută cu un compartiment pentru unitatea centrală a calculatorului, având deschiderea interioară de 220 mm, cu o poliță fixă dispusă la 200 mm față de placa superioară;
- între compartimentul din stânga și panoul lateral dreapta, masa este prevăzută cu un suport culisabil/retractabil, pentru tastatura calculatorului;
- panoul transversal unește panoul superior și cele laterale, până la o înălțime de 220 mm față de pardoseală;
- toate fronturile/panourile/polițele vor fi din PAL melaminat, **culoare – stejar alb**, cu grosimea de 18 mm, căntuite cu cant ABS de 2 mm;
- în zona de contact cu pardoseala, mesele vor fi prevăzute cu tălpi/suportți din PVC de culoare albă/gri, în cantități corespunzătoare pentru asigurarea stabilității.

29. MASĂ PAL TIP BIROU – var. 1

a) Schiță de ansamblu:

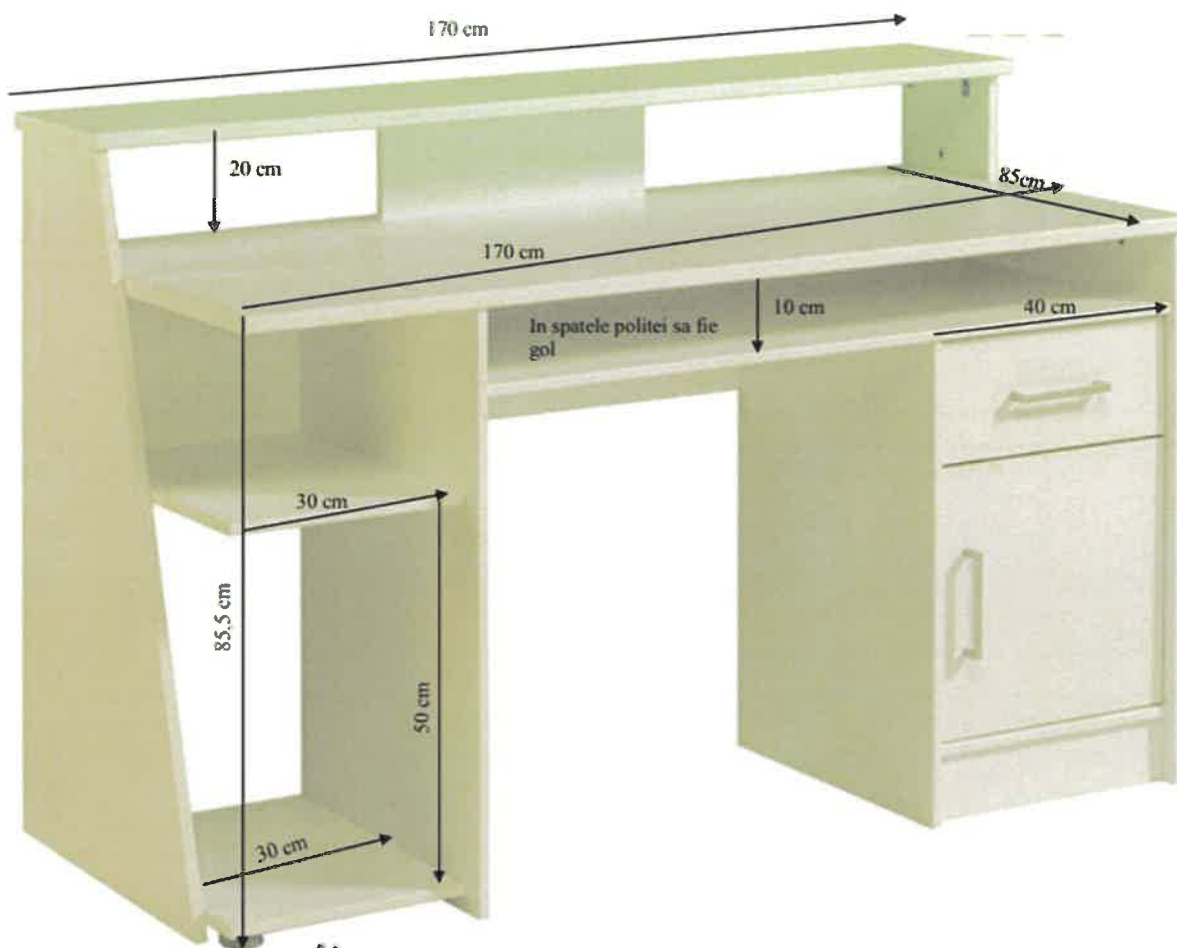

b) Detalii constructive:

- în partea stângă, masa este prevăzută cu un compartiment pentru unitatea centrală a calculatorului, având deschiderea interioară de 300 mm, cu o poliță fixă dispusă la 250 mm față de placa superioară (blatul principal);
- între compartimentul din stânga și panoul lateral dreapta, masa este prevăzută cu un suport fix, dispus la 100 mm sub placa superioară (blatul principal);
- în partea dreaptă, masa este prevăzută cu un compartiment închis cu lățimea de 450 mm, organizat astfel:
 - în zona superioară – un sertar culisant (cu mâner), cu înălțimea de 200 mm;
 - sub sertar – o zonă prevăzută cu o poliță (la mijloc) și cu ușă cu mâner;
- panoul lateral stânga depășește placa superioară (blatul principal) cu 200 mm, sprijinind un panou supraînălțat, cu dimensiunile de 1700 x 240 mm;
- toate fronturile/panourile/polițele vor fi din PAL melaminat, **culoare – wenge**, cu grosimea de 18 mm, căntuite cu cant ABS de 2 mm;
- în zona de contact cu pardoseala, mesele vor fi prevăzute cu tălpi/suportți din PVC de culoare neagră, în cantități corespunzătoare pentru asigurarea stabilității.

30. MASĂ PAL TIP BIROU (1250 x 600 x 800 mm)

a) Schițe de ansamblu:

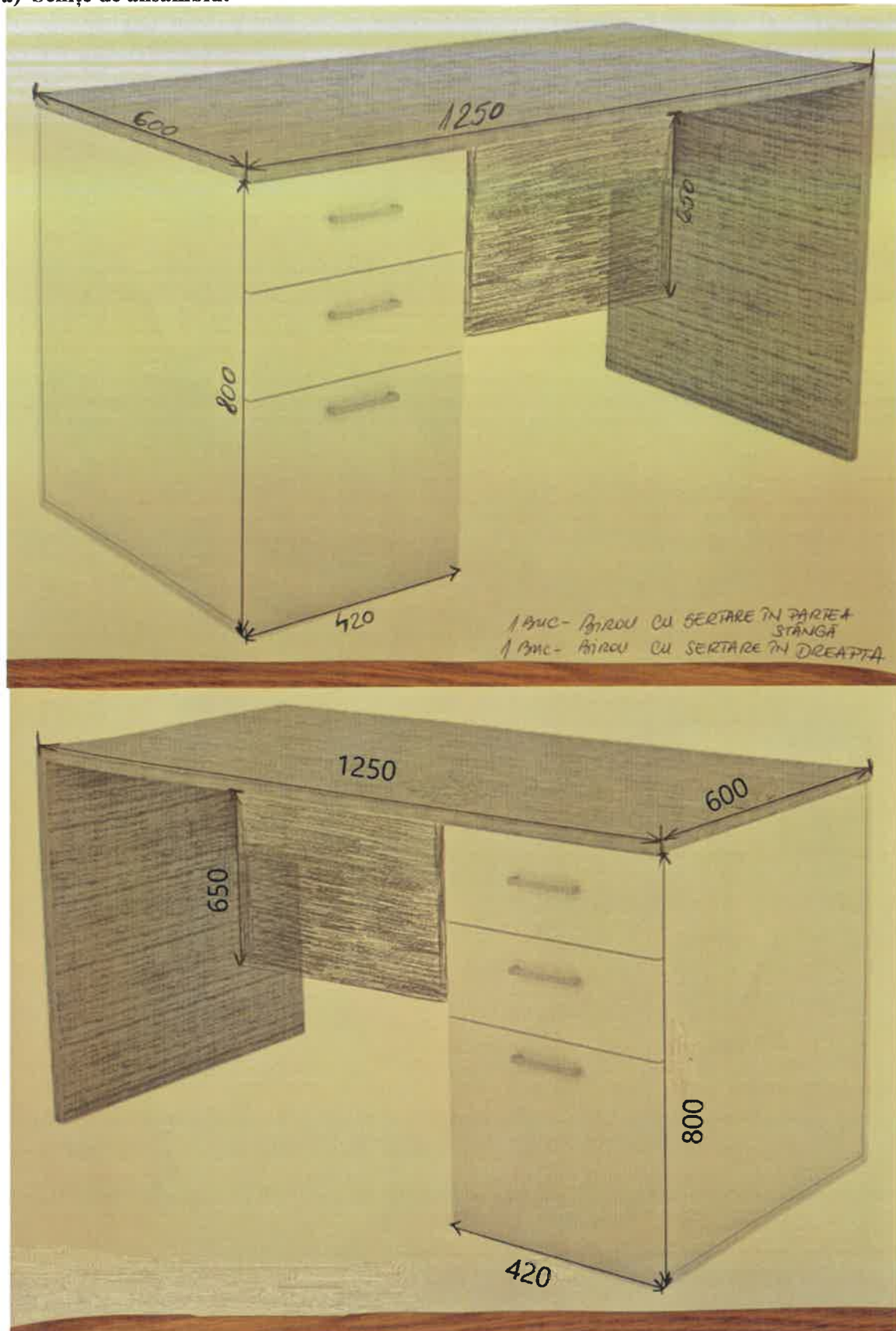

b) Detalii constructive:

Dimensiunile mesei (panoului superior): 1250 x 600 mm. Placa transversală (înălțime 650 mm) unește panoul superior și plăcile laterale, pe exteriorul acestora. Masa este prevăzută cu un corp cu trei sertare (lățime 420 mm) cu mâner, dispus în partea stângă – pentru o masă, respectiv în partea dreaptă – pentru o masă.

Toate fronturile/panourile/polițele vor fi din PAL melaminat, **culoare – stejar alb**, cu grosimea de 18 mm, cântuite cu cant ABS;

În zona de contact cu pardoseala, mesele vor fi prevăzute cu tălpi/suportți din PVC, în cantități corespunzătoare pentru asigurarea stabilității.

31. MASĂ PAL TIP BIROU (1500 x 600 x 800 mm)

a) **Imagine orientativă:**



b) **Detalii constructive:**

- dimensiunile mesei (panoului superior): 1500 x 600 mm;
- în partea stângă, masa este prevăzută cu un compartiment închis cu lățimea de 400 mm, organizat astfel:
 - în zona superioară – un sertar culisant (cu mâner), cu înălțimea de 200 mm;
 - sub sertar – o zonă prevăzută cu o poliță (la mijloc) și cu ușă cu mâner;
 - în partea din spate, masa este prevăzută cu un panou frontal, care unește panoul superior și cele laterale, până la jumătatea înălțimii panourilor laterale, lăsând un spațiu deschis de 220 mm deasupra pardoselii;
 - sub panoul superior (central), - un suport culisabil/retractabil, pentru tastatura calculatorului;
- toate fronturile/panourile/polițele vor fi din PAL melaminat, **culoare – stejar alb**, cu grosimea de 18 mm, cântuite cu cant ABS de 2 mm;
- în zona de contact cu pardoseala, mesele vor fi prevăzute cu tălpi/suportți din PVC, în cantități corespunzătoare pentru asigurarea stabilității.

32. RAFT PERETE PAL (1672 x 238 x 300 mm)

a) **Schiță / imagine (culoare) orientativă:**

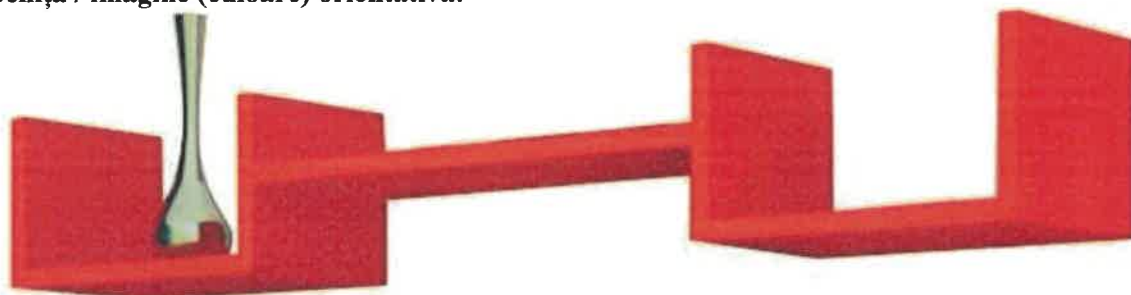

b) **Dimensiuni totale (lungime x înălțime x adâncime): 1672 x 238 x 3004 mm;** celelalte dimensiuni - conform schiței (toate dimensiunile sunt în milimetri):

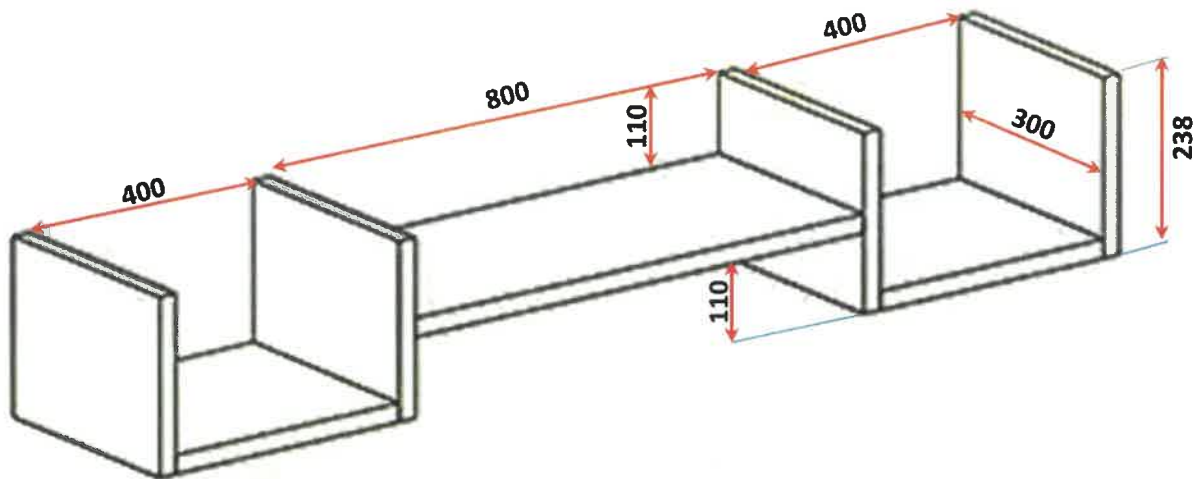

c) Detalii constructive:

- rafturile vor fi prevăzute cu trei polițe; rezistență/poliță: minim 25 kg;
- panourile, din PAL melaminat, cu grosimea de 16 mm, **culoare – stejar alb**, cănuite cu cant ABS;
- rafturile vor fi fixate pe perete în minim patru puncte.

DETALIEREA ABREVIERILOR:

- **ABS** - *Acrilonitril Butadien Stiren* - polimer amorf produs prin emulsie sau prin polimerizare, având rezistență la impact și duritate; cantul ABS se aplică pe plăcile fibro-lemnoase cu un adeziv special, cu ajutorul unei mașini de cantuit, prin presare la temperaturi ridicate;

- **HDF** - *High-Density Fiberboard* - placă de fibre lemnoase de înaltă densitate, produs compus din fibre de lemn amestecate cu rășini sintetice, sub formă de plăci/panouri presate la temperaturi înalte;

- **PAL** - *Placă din Aschii Lemnoase* având fețele acoperite cu un finisaj foarte durabil realizat dintr-un film de melamină, folosită în construcția mobilierului expus unei uzuri intense și murdăririi frecvente.

Întocmit,
Col. 
MIHĂILĂ-STRUGARU Adrian